



碧波庭

BIBOTING BB-333 Pro

碧波庭按摩儀

產品說明書

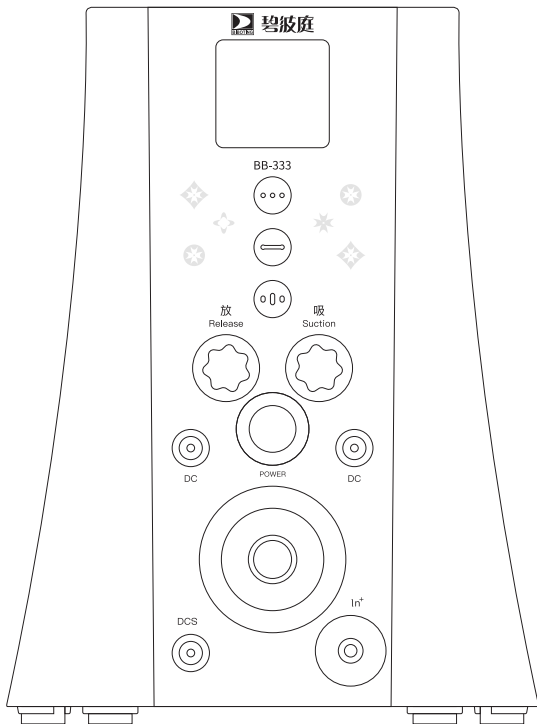

(本儀器功能為按摩使用，不能取代任何治療)

碧波庭原廠正品申明

1. 碧波庭、BIBOTING，為我司商標。
2. 有正規購買登記的產品，可向碧波庭公司查詢保固序號。
3. 儀器側身及底部有使用前注意事項，使用前請務必詳閱。
4. 為避免買到假貨，保護消費者權益及人身使用安全，請務必詳查。

碧波庭國際有限公司

客服電話：(03)312-1997

地 址：台灣桃園市蘆竹區南崁路二段66-7號8樓

台灣地區工廠證號：99-687589-00

國際ISO9001證號：83165191534

碧波庭按摩儀

- 感謝您購買碧波庭按摩儀。
- 使用前請仔細閱讀操作手冊，並特別注意安全事項，以便正確操作和使用本產品。

目錄

首次使用激活	1
儀器顯示說明	3
功能指示說明	4
安全事項	6
產品操作	7
內附配件說明	9
產品保養	10
故障排除	11
售後服務	13
規格說明	15
社群媒體	16

首次使用激活

第一次開啟碧波庭按摩儀時，請先依循以下步驟激活您的儀器。

1



下載碧波庭app。

2

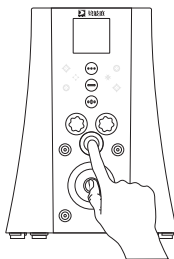
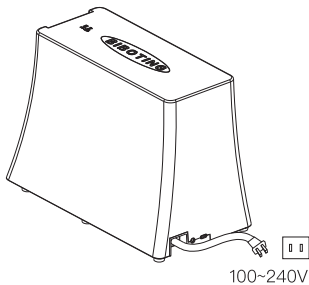

插上儀器電源，開啟電源鍵。

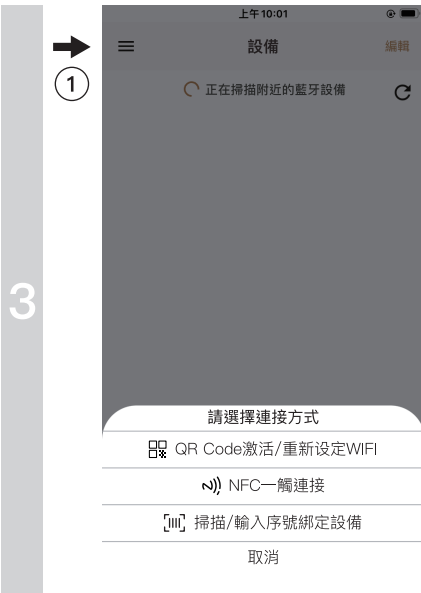

開啟藍芽，碧波庭app登入個人帳號，前往設備頁面：

- ① 點選左上 ≡
- ② 選擇QR Code激活

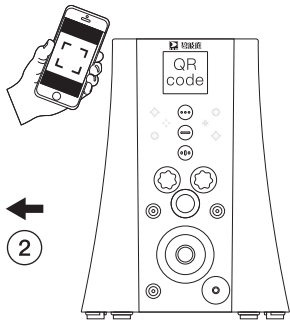

注意事項：

激活後，若儀器設備未出現在列表上，可以使用以下兩種方式進行配對：

- ① 手機掃描NFC
- ② 手機掃描儀器底板貼紙之序號。

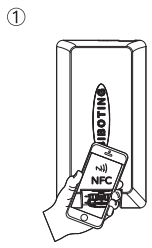

②

Instructions for use Instructions d'utilisation 使用注意事項
 Please read the product manual carefully before using and pay attention to safety matters.
 Avant utilisation, veuillez lire le manuel d'utilisation ainsi que les consignes de sécurité.
 使用前，請先閱讀使用說明書及注意事項。

The machine must only be used under the guidance of an experienced individual and with constant supervision throughout its usage.
 La machine doit être utilisée uniquement sous la supervision d'une personne expérimentée et avec une surveillance constante pendant toute son utilisation.
 使用時必須在有經驗者指導下，才能自行使用，使用時須有人監督。

Individuals with breast-related diseases or suspected breast-related diseases are advised to seek medical examination at a hospital and follow the instructions provided by the doctor.
 Les personnes atteintes de maladies liées au sein ou suspectées de être souffrir doivent demander un examen médical dans un hôpital et suivre les instructions fournies par le médecin.
 有乳房相關疾病或疑似乳房相關疾病者，請前往醫院諮詢醫生，並嚴格遵守指示。

Certified ISO 9001
 Conforms with UL 947
 CBM 2052 No.98
 CE
 CE-EMC

碧波庭
 Blue Wave
 藍波庭
 藍波庭有限公司
 香港新界沙田區新翠山莊一樓

請掃描此QR碼以獲取更多資訊
 Please scan this QR code to get more information
 請掃描此QR碼以獲取更多資訊
 Please scan this QR code to get more information

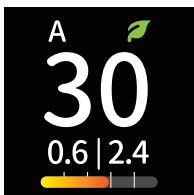

Serial No.序號
掃描此處

儀器顯示說明



-  符號：儀器釋放負離子
- A 符號：DCS 變頻A模式
(另有不同變頻與震動強度)



-  使用總時數(分鐘)
-  使用總次數

功能指示說明

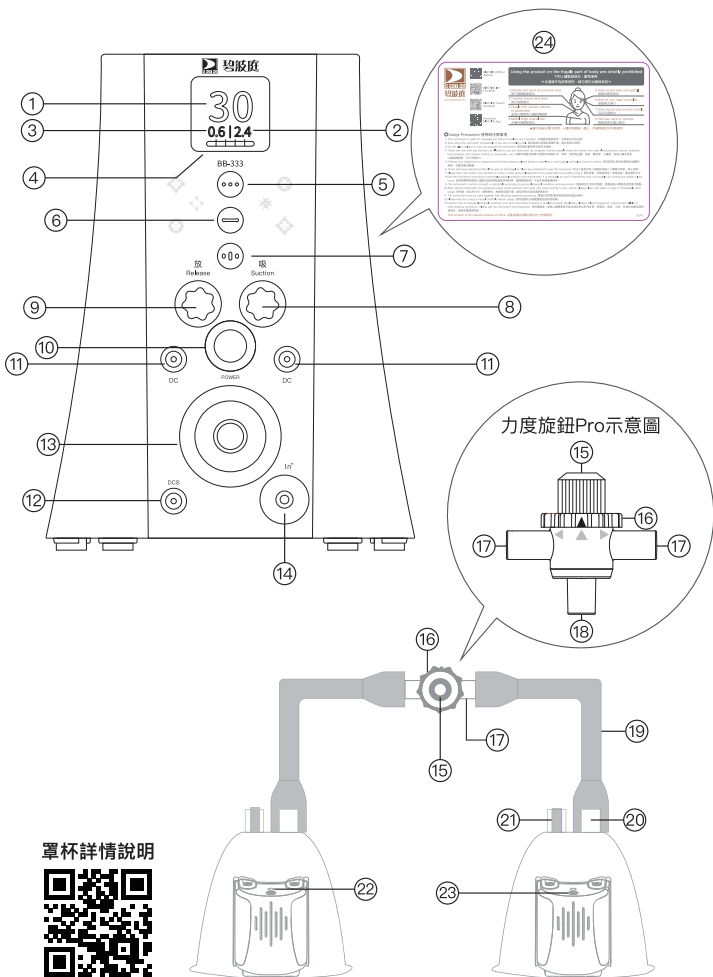

- 1.倒數計時(分鐘)顯示
- 2.吸氣時間(秒)顯示
- 3.放氣時間(秒)顯示
- 4.壓力條段數顯示
- 5.律動吸放鍵:按下小吸放鍵,再按則停止。
- 6.持續吸鍵:按下吸氣鍵,再按則停止。
- 7.波動吸放鍵:按下大吸放鍵,再按則停止。
- 8.吸氣計時鍵:旋轉吸氣鍵,每刻度0.1秒。
- 9.放氣計時鍵/DCS模式設定:
旋轉放氣鍵,每刻度0.1秒。
點擊旋鈕調整DCS模式(A、B、C、強、中、弱)
- 10.電源鍵
- 11.儀器DC電源座:供電給配件及罩杯(震動-強),與儀器按鍵功能同步供電。
- 12.儀器DCS電源座:供電給罩杯變頻震動(預設-模式A),可用碧波庭app調整震動段數及其他模式
- 13.隱形過濾器及吸氣孔:連接長管。
- 14.In+接口
- 15.力度控制旋鈕:力度調整鈕上有數字刻度0-10(基準點為0需對齊黑色三角形),力度由小到大,第一次使用可調整至刻度1-3。
- 16.方向控制旋鈕:單罩杯使用時,以黑色三角形為準,旋轉至左或右的灰色三角形,即可單罩杯吸放;雙罩杯使用時,黑色三角形對齊中間灰色三角形,即可雙罩杯吸放。
- 17.兩端接口:本接口為短管連接使用。
- 18.後端接口:本接口為長管連接使用。
- 19.短管:連接至罩杯。
- 20.罩杯連接口:連接短管。
- 21.安全洩氣閥:上拉即可取下罩杯。
- 22.指示燈:罩杯運作中時紅燈亮起。
- 23.罩杯DC電源座:可連接儀器DC或DCS電源座。
- 24.儀器側身使用注意事項





按下電源鍵啟動後, 默認設定:

- 全程時間: 30分鐘
- 放氣頻率: 0.6秒
- 吸氣頻率: 2.4秒
- DCS: 變頻-模式A

罩杯使用說明

- 當吸力過強時, 可拉起安全氣孔或由力度旋鈕上調整, 以降低吸力。
- 罩杯可調整大小不同頻率的效果:
DC供電, 僅提供罩杯震動-強段。
DCS供電, 提供罩杯震動-變頻模式A, 可點按儀器放氣旋鈕與碧波庭app調整震動強度、不同頻率模式。
- 罩杯尺寸8號、10號、12號、15號(依罩杯上刻度), 以下為罩杯使用大小以及壓力條段數對應力度旋鈕刻度範圍參考表格:

配合內衣尺寸	適合罩杯
A或B	8號
B或C	10號
C或D	12號
D或E	15號

壓力條段數	力度旋鈕
1 	1、2、3
2 	4、5
3 	6、7、8
4 	9
5 	10

安全事項

- 正在接受藥物或醫療狀況者，在使用前請先諮詢醫生建議。
- 本儀器功能為按摩使用，不能取代任何治療。
- 下列部位，禁止以任何方式使用：

- | | | |
|-------------|-----------|-----------|
| ① 脖子兩側的動脈部分 | ② 脖子氣管部分 | ③ 眼睛的眼球部分 |
| ④ 耳朵的耳洞部分 | ⑤ 頭兩側的太陽穴 | ⑥ 靜脈曲張的部位 |
| ⑦ 鼻孔 | ⑧ 嘴巴 | ⑨ 肛門 |
| ⑩ 尿道 | ⑪ 傷口及不適部位 | |

- 下列身體狀況，不可使用：

- | | |
|------------------------|------------------------------|
| ① 已知為乳癌患者或其他癌瘤患者 | ② 侵入性美容手術（使用假體填充物） |
| ③ 安裝心導管或心臟起搏器者 | ④ 懷孕者 |
| ⑤ 糖尿病傷口不易修復者 | ⑥ 重大疾病者 |
| ⑦ 嚴重高血壓者 | ⑧ 心臟病 |
| ⑨ 癩癬患者 | ⑩ 皮膚潰爛、感染性發炎皮膚、蜂窩性組織炎等皮膚疾病患者 |
| ⑪ 嚴重貧血者
（使用可能有頭暈反應） | ⑫ 做過外科手術者 |

下列狀況發生時，切勿使用產品：電源線或電源適配器損壞、操作不正常、曾掉落地面或損傷、曾掉落水中，請將產品送回碧波庭維修部服務中心進行檢查維修。

閒置時，請務必將產品的電源線由電源插座中拔除。

關閉電源前，請將所有的操作控制關閉，將電源線由插座中拔除。

請勿將產品置於電熱器旁、爐具附近或陽光直射處。

為避免因過熱而導致走火、觸電或造成傷害，請勿將產品放置於枕頭或毯子上操作。

請勿在過度潮濕或室溫超過40°C的環境下使用產品，以免導致觸電或機件故障。

若是將產品由低溫環境移至較暖處使用時，易發生內部電子零件因水氣聚集而影響機器正常運作的狀況，請先將產品放置於正常室溫1小時後再開始使用。

本產品不適用於兒童，請督導並確保兒童勿將產品視為遊樂器材使用，以確保其安全。

請保持出氣口通暢，避免被棉屑、毛發等物阻塞。

使用過程中，若感到身體不適，請立即停止使用。

使用時，請務必使用指定的精油、霜、精華液等專用材料及原廠耗材，避免侵蝕材質或對皮膚引起水泡、破皮、瘀血、毛細孔易阻塞等現象或其他不明反應，以上情況需自負責任且不保固。

使用時，力度旋鈕請先從低壓（標示1-3）開始使用，再慢慢調整至感到舒適的吸力。背、胸、腹和臀等部位，每次使用不宜連續在同個部位超過30分鐘，間隔6小時以上，才可以再次使用，除了以上部位，同一部位使用建議每2分鐘移動一次位置。

罩杯使用前後需消毒，用水清洗時，機件部分不可浸泡水。

請勿在進食後2小時內使用產品。

注意：使用儀器後，因個人體質差異可能出現表皮出痧深紅色、黑紫色、破皮、水泡、淤血及各別體毛增長等情況，使用前需謹慎考慮。

產品操作

步驟一

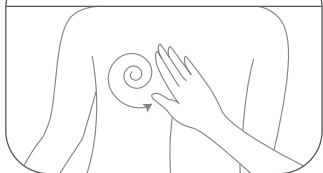

1. 先將部位四周清潔擦拭乾淨。
2. 抹上精油。
3. 抹上滋養霜並在部位周圍塗抹均勻。

步驟二



1. 按下電源按鍵。
2. 將罩杯罩在部位上。

步驟三

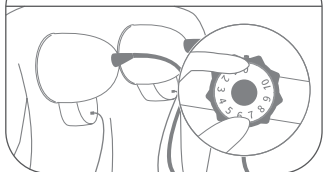

1. 由力度旋鈕Pro調整吸力大小。
(向左轉為漸小，向右轉為加強)
2. 請先從低壓開始調整至舒適的力道。
(依個人能承受度調整大小。)

步驟四



1. 上拉罩杯上的安全洩氣閥即可取下罩杯。

步驟五

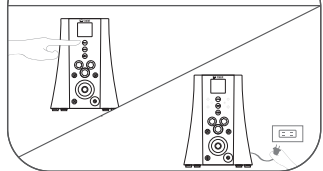

1. 設置運作的時間結束後，儀器會自動停止。
2. 停止後，按下藍、紅或橙按鍵即可繼續使用。
3. 不用時，請拔下電源插頭。

【智能震動】 * 此功能自動開啟

開啟儀器並接上罩杯，使用DC線連接DCS孔後，按下任一鍵：

1. 罩杯未放置於身體部位，則5秒後開啟震動。
2. 罩杯完全覆蓋於身體部位後，震動立即開啟。

【智能上杯】 * 此功能可選擇開啟或關閉

使用APP開啟智能上杯後：

1. 罩杯未放置於身體部位，則儀器只吸氣不放氣。
2. 罩杯完全覆蓋於身體部位後，儀器開始吸放按摩。



內附配件說明

· 扁杯 / 1個 (臉部)

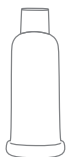

· 喇叭杯 / 1個
(私密部)

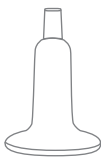

· 8號、10號、12號、
15號罩杯 / 2個



· 串杯 / 2組 (8個)



· DC線 (200cm)
/ 2條 (連接杯類)



· 長管 (160cm) /
1條



· 力度旋鈕Pro 1個
與短管 2條 (40cm)
/ 1組



· 車充DC線 (180cm)
/ 1條



· 隱形過濾器/1個
換頭工具/1個

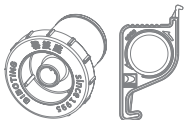

產品保養

配件	清潔	注意
A. 罩杯	使用完畢後，請使用標準清潔液或消毒酒精，再使用纖維性毛巾（切勿使用衛生紙、全棉毛巾）擦拭完杯子內外，如杯內黑色洩氣橡膠栓脫落，請使用棉棒沾酒精直接清潔此部件，再放回原位。	接觸身體的杯類產品使用後務必清潔消毒，以免產生皮膚交叉感染，且為個人衛生用品，不建議交叉使用。罩杯可常溫水洗清潔，但禁止浸泡，待DC孔完全乾燥後才可以使用。
B. 串杯		
C. DC線	使用完畢後，如使用中若有沾上精油或霜類產品，清潔前需從儀器上拔除，再使用纖維毛巾沾取溫水清潔擦拭。	清潔完畢後，為避免因過度纏繞引起線路短路，而減少使用壽命，請勿折疊收納。
D. 力度旋鈕Pro	將力度旋鈕刻度調至0，放於高溫開水中至少五分鐘，再使用冷水沖洗乾淨。	放置於常溫中晾乾。
E. 長管（160cm） / 短管（40cm）	使用完畢後，使用溫水或清潔液清潔管子內外。	當觸碰產品電源及面板其他開關時，不可觸碰沾有任何精油或霜類產品，會影響儀器的正常使用和壽命。
F. 隱形過濾器	請勿自行拆開以免漏氣，內部有明顯臟污卡垢或泡棉變色情形時，請直接替換新過濾器。	隱形過濾器為個人衛生用品，不建議交叉使用。

故障排除

- 若在使用碧波庭按摩儀時遇到故障問題，請參考下列幾點可能解決方式。
- 若仍然處於故障狀態或無法使用，請關閉電源並拔除電源適配器，並和碧波庭維修服務中心聯絡。
- 使用者請勿自行拆除或維修碧波庭按摩儀。自行拆卸或維修而導致產品損壞將造成產品保固失效，本公司亦無責任擔負該情況所造成的任何後果。

狀況	可能原因 / 處理方式
罩杯無法震動。	<ul style="list-style-type: none">① 連接的DC線未插緊，請重新插緊。② 更換一個儀器DC電源插槽，測試是否能正常運作。③ 更換一條DC線，一個罩杯，如仍無法啟動須送修。 (本產品為消耗品，保固1年期間勿不當使用以免影響正常使用)
按電源鍵，儀器螢幕無法顯示。	<ul style="list-style-type: none">① 重新按電源鍵。② 確認電源插頭連接正確。③ 更換電源插座位置測試，如仍然無法啟動則送修。
轉動力度旋鈕Pro，無法調整吸力大小。	<ul style="list-style-type: none">① 力度旋鈕Pro內有異物或油垢阻塞，請參考清潔方式。(P.10)
吸力變小，或僅在主機吸氣孔有吸力。	<ul style="list-style-type: none">① 長管和短管接錯或未接好，請檢查重接。② 管子有破裂，尤其在兩端部分，如有破裂須更換。③ 管子內有異物或油垢阻塞，請參考清潔方式。(P.10)④ 主機吸氣孔內有異物或油垢阻塞，請檢查並清潔。⑤ 罩杯、串杯內塞子脫落或破裂，會使吸力變小。⑥ 過濾器未裝緊，請檢查重新安裝。⑦ 過濾器內有異物或油垢阻塞，請直接換新過濾器。

【簡易故障排除法】

- 請確定電源插頭是否插上。
- 確認長、短管是否接到正確位置並將力度旋鈕調整到舒適的強度(或刻度5左右)。
- DC線是否與罩杯連接正確。
- 請確認過濾器是否有安裝正確。

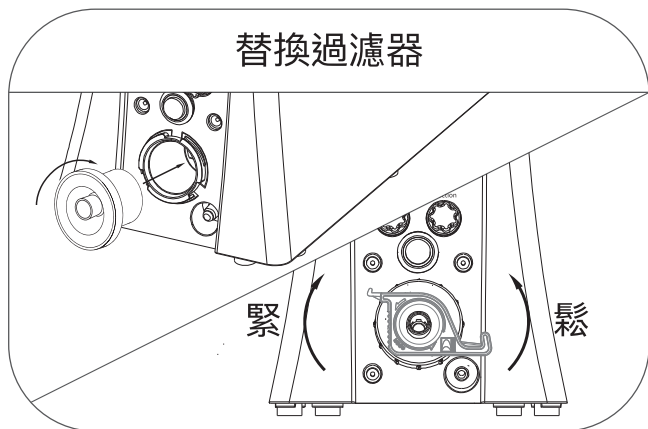

售後服務

保固條款

本條款僅適用於本公司產品在正常操作的情況下，不包含天災因素及人為導致儀器損壞等情況。

- 儀器主機提供3年內免收費的保固維修，如超過3年保固期限，直至20年保修內，視實際情況收費維修。
- 儀器主機在出貨日起90天內激活，保固從此激活日起算。出貨日起90天後激活，保固從出貨日起算。儀器重置後再次激活並不列入重計，保固以第一次激活為主。
- 罩杯上的律動盒提供1年免收費的保固維修。
- 購買新機和管線配件30日內，因產品本身原因，導致影響使用的情況，經核實可更換新機。
- 罩杯(不包含律動盒之杯體)及串杯組、扁杯、喇叭杯、花香杯為非保固配件，收貨時請檢查核對，如非生產品質引起的破損，不予更換需重新購買。
- 如產品經維修或更換，保固期將接續原產品剩余的保固期，不再重新計算。
- 若人為操作或天災等因素造成儀器主機故障，需收費維修，收費標準視故障情況決定。
- 此條款不適用於非本公司維修人員拆解過的儀器產品。



掃描QR Code看更多

維修保固須知！

免責聲明

- 使用非本公司產品或保養品產生之身體反應，與本公司無關。
- 本公司產品無任何療效，如有身體不適請向專業醫療機構求助。
- 如使用非本公司出品之產品，但對外宣稱碧波庭產品者，本公司保留法律追訴權力。
- 碧波庭將不定期提供使用者設備版本更新，提供更好的服務，詳情請參照官方網站，本公司保有條款最終解釋權。

維修流程

- ① 請妥善將維修產品包裝好，附上以下相關訊息：
 - 客戶姓名
 - 客戶電話
 - 客戶收件地址
 - 購買使用姓名、會員編號和購買日期
 - 需維修的儀器編號和配件明細清單
 - 產品故障原因（如寄罩杯，須註明罩杯型號、數量）
- ② 產品維修寄件前，請先與銷售地區的代理商或經銷商聯繫，避免延誤維修時間。
- ③ 運費規範(含保修期)：客戶須自行寄送維修商品，來回運費需自理。

碧波庭維修服務中心

- 維修地址：桃園市蘆竹區南崁路二段66-7號8樓
- 客服電話：(03) 312-1997
- 線上客服：LINE、Facebook
- 客服時間：週一至週五8:30~17:30

下列事項，本公司不負賠償之責任：

- 若因未妥善包裝而致運送過程中造成損壞者，由送修者自行承擔損壞部份之費用。
- 請如實填寫寄件資訊，如因資訊錯誤，造成的損失。

規格說明

產品名稱：碧波庭按摩儀

產品型號：BB-333 Pro

輸入：100-240V \sim , 50-60Hz, 75W 或 DC 12V, 4A (車充DC線)

輸出：12V \equiv 3A \ominus \oplus 和 5V \equiv 1A \ominus \oplus (Type-C)

尺寸：約270 (長) \times 140 (寬) \times 190 (高) mm

淨重：約2.7kg

生產：台灣

社群媒體

追蹤碧波庭官方帳號，隨時關注最新消息！



碧波庭官網



碧波庭FB官方帳號



碧波庭IG官方帳號



碧波庭LINE官方帳號